

## T8775A,C The Digital Round™ Non-Programmable Thermostats

### INSTALLATION INSTRUCTIONS

The T8775A,C Thermostats provide single-stage temperature control for 24V systems. The T8775A,C models include a thermostat, wallplate (for wiring and mounting thermostat), mounting screws, wall anchors, and a 4074 FAB resistor.



### MERCURY NOTICE

If this control is replacing a control that contains mercury in a sealed tube, do not place your old control in the trash.

Contact your local waste management authority for instructions regarding recycling and the proper disposal of an old control containing mercury in a sealed tube.

## INSTALLATION

### When Installing this Product...

1. Read these instructions carefully. Failure to follow them could damage the product or cause a hazardous condition.
2. Check the ratings given in the instructions and on the product to make sure the product is suitable for your application.
3. Installer must be a trained, experienced service technician.
4. After installation is complete, check out product operation as provided in these instructions.



### CAUTION

**Electrical Shock or Equipment Damage Hazard.**

**Can shock individuals or short equipment circuitry.**

Disconnect power supply before installation.

### Location

Install the thermostat about 5 ft (1.5m) above the floor in an area with good air circulation at average temperature. Do not install the thermostat where it can be affected by:

- drafts or dead spots behind doors and in corners.
- hot or cold air from ducts.
- radiant heat from the sun or appliances.
- concealed pipes and chimneys.
- unheated (uncooled) areas such as an outside wall behind the thermostat.

### Mounting Wallplate to Wall

Mount the T8775A,C wallplate, with the screws provided. See Fig. 1.

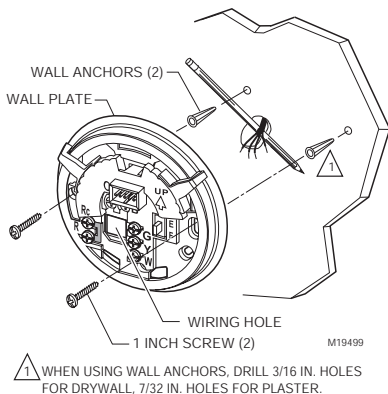

Fig. 1. Mounting wallplate to wall.



## Wiring

### IMPORTANT

Use 18-gauge wire to wire the T8775A,C Thermostats.

All wiring must comply with local electrical codes and ordinances. Disconnect the power supply to prevent electrical shock or equipment damage.

Refer to Fig. 2 through 6 for typical wiring hookups.

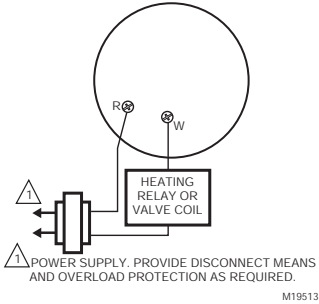

Fig. 2. Typical hookup of T8775A in a heat-only system.

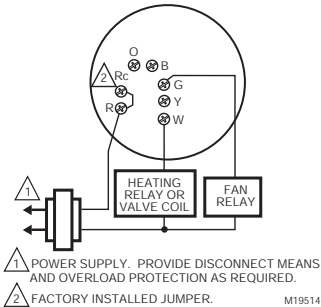

Fig. 3. Typical hookup of T8775C in heat-only system with fan.

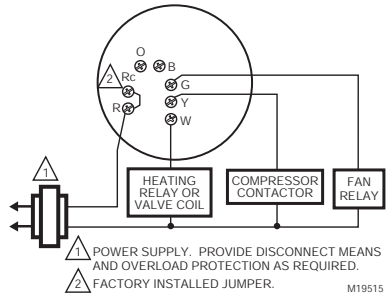

Fig. 4. Typical hookup of T8775C in heat-cool system with single transformer.

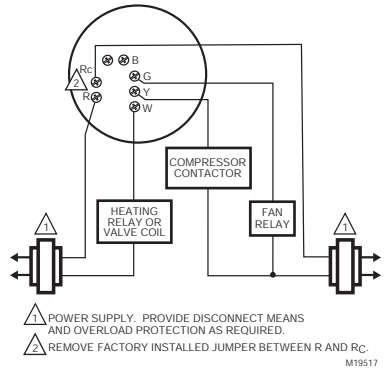

Fig. 5. Typical hookup of T8775C in heat-cool system with two transformers.

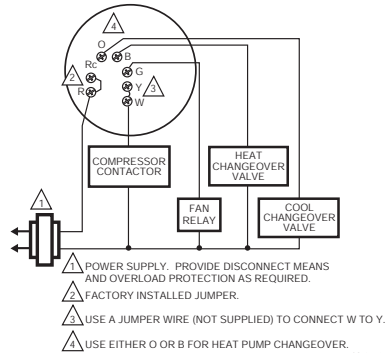

Fig. 6. Typical hookup of T8775C in single-stage heat pump system.

## CUSTOMIZE THERMOSTAT

### Setting Fuel Switch (T8775C only)

The fuel switch is preset at the factory in the F position. See Fig. 7. This is the correct setting for gas or oil systems. If the T8775C is being installed on an electric heat system, or a heat pump, set the switch to the E position. The E setting allows the fan to turn on immediately with the heating equipment in a system where the G terminal is connected.

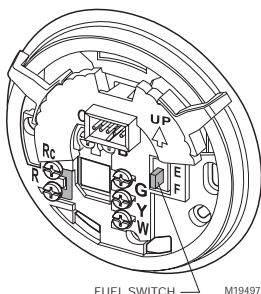

Fig. 7. Fuel switch.

### DIP Switch

To adjust the heat cycle rate or the Fahrenheit/Celsius indication, locate DIP switch 1, 2 and 3 on the back of the thermostat. See Fig. 8.

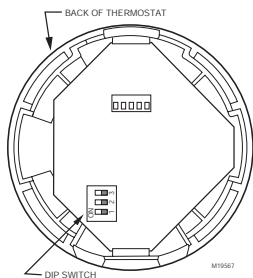

Fig. 8. DIP switch.

### Set Heat Cycle Rate

Use DIP switches 1 and 2 to set the heat cycle rate. See Table 1.

Table 1. Heat Cycle Rate.

Heating System	Cycles Per Hour	DIP Switch 1	DIP Switch 2
Steam, Gravity	1	On	On
High Efficiency Warm Air (90%+ efficiency), Hot Water, Heat Pump	3	Off	On
Gas or Oil Warm Air (factory setting)	6	Off	Off
Electric Warm Air	9	On	Off
In Floor Radiant Heat	Check with manufacturer for recommended cycle rate.		

### Fahrenheit/Celsius Indication

Use DIP switch 3 to set the desired temperature indication. See Table 2.

Table 2. Temperature Indication.

Fahrenheit/Celsius Display	DIP Switch 3
Fahrenheit (factory setting)	Off
Celsius	On

### Mounting Thermostat to Wallplate

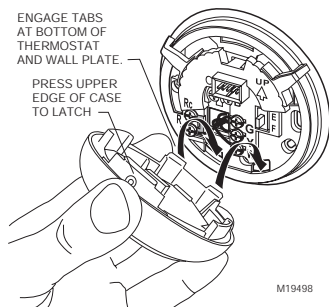

Fig. 9. Mounting thermostat to wallplate.

## OPERATION

### Setting SYSTEM and FAN Switches (T8775C only)

System and fan settings are controlled manually by using the switches located at the top of the thermostat. See Fig. 10.

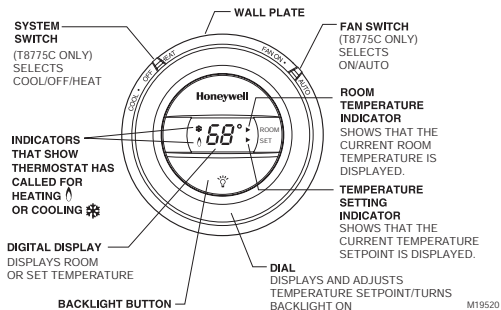

Fig. 10. T8775 Thermostat (features and operation).

### SYSTEM Switch

- Heat: The thermostat controls the heating system.
- Off: Both heating and cooling systems are off.
- Cool: The thermostat controls the cooling system.

### FAN Switch

- Auto: The fan only runs with the heating and cooling system.
- On: The fan runs continuously. Use for improved air circulation.

### CHECKOUT

NOTE: Temperature setpoint range is 40°F to 90°F (4°C to 32°C) in heating and 45°F to 99°F (7°C to 37°C) in cooling.

### Heating

1. Slide the SYSTEM switch to Heat and the FAN switch to Auto (T8775C only).
2. Raise the temperature setpoint several degrees above the room temperature.
3. A flame will appear in the display and the heat should turn on.
4. Lower the temperature setpoint below the room temperature.
5. The flame will disappear from the display and the heat should turn off.

### Cooling (T8775C only)



### CAUTION

**Low Temperature Hazard.** Operating at too low of an outdoor temperature may cause compressor damage.

Do not operate cooling if outdoor temperature is below 50°F (10°C). Refer to manufacturer's recommendations.

NOTE: If a call for cooling is made before the compressor has been off for five minutes, or if a power interruption occurs while the compressor is running, the thermostat will go into a five-minute delay to protect the compressor. The snowflake will flash during this delay.

1. Slide the SYSTEM switch to Cool and the FAN switch to Auto.
2. Lower the temperature setpoint several degrees below the room temperature.
3. After approximately five minutes, the thermostat will display a solid snowflake and the cooling should turn on.
4. Raise the temperature setpoint above the room temperature.
5. The snowflake will disappear from the display and the cooling should turn off.

### Fan

1. Slide the SYSTEM switch to Off and the FAN switch to On. The fan should run continuously.
2. Slide the FAN switch to Auto. The fan should turn off.

**Honeywell**

### Automation and Control Solutions

Honeywell International Inc. 1985 Douglas Drive North Golden Valley, MN 55422	Honeywell Limited-Honeywell Limitée 35 Dynamic Drive Scarborough, Ontario M1V 4Z9
---	--

## Termostatos no programables The Digital Round™ T8775A, C

### INSTRUCCIONES DE INSTALACIÓN

Los termostatos T8775A, C ofrecen control de temperatura de una etapa para sistemas de 24 V. Los modelos T8775A, C incluyen un termostato, una placa de fijación (para cablear y montar el termostato), tornillos de montaje, anclas de pared y una resistencia FAB 4074.



### MERCURY NOTICE

Si este control reemplaza un control que contiene mercurio en un tubo sellado, no tire el control usado a la basura.

Póngase en contacto con sus autoridades locales de manejo de residuos para recibir instrucciones relacionadas con el reciclaje y disposición adecuados de un control usado que contenga mercurio en un tubo sellado.

## INSTALACIÓN

### Al instalar este producto...

1. Lea con cuidado estas instrucciones. De no seguir las se podría dañar el producto o provocar una situación peligrosa.
2. Verifique los valores nominales de las instrucciones y del producto para asegurarse de que el producto sea adecuado para su aplicación.
3. El instalador debe ser un técnico de servicio capacitado y experimentado.
4. Después de terminar la instalación, verifique la operación del producto tal como se indica en estas instrucciones.



### CAUTION

**Peligro de descarga eléctrica o de daños al equipo.**

**Puede dar una descarga a la persona o provocar un corto circuito en el equipo.** Desconecte la fuente de alimentación antes de la instalación.



## Ubicación

Instale el termostato aproximadamente a 1.5 m (5 pies) por arriba del suelo, en un área con buena circulación de aire a temperatura media. No instale el termostato donde pueda verse afectado por:

- Corrientes de aire o puntos ciegos detrás de las puertas y en las esquinas.
- Aire caliente o frío proveniente de conductos.
- Calor radiante del sol o de otros aparatos.
- Tubos y chimeneas ocultos.
- Áreas sin calefacción (sin enfriamiento) como un muro exterior detrás del termostato.

## Cómo montar la placa de fijación al muro

Monte la placa de fijación del T8775A, C con los tornillos incluidos. Vea la Figura 1.



Figura 1. Cómo montar la placa de fijación al muro.

## Cableado

### IMPORTANTE

Utilice alambre calibre 18 para cablear los termostatos T8775A, C.

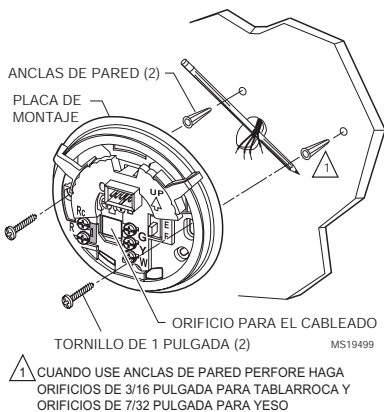
Todo el cableado debe cumplir con los códigos y reglamentos eléctricos locales. Desconecte la fuente de alimentación para prevenir una descarga eléctrica o daños al equipo.

Consulte las Figuras 2 a 6 para ver las conexiones de cableado típicas.



Figura 2. Conexión típica del termostato T8775A en un sistema exclusivamente de calefacción.



Figura 3. Conexión típica del termostato T8775C en un sistema exclusivamente de calefacción con ventilador.

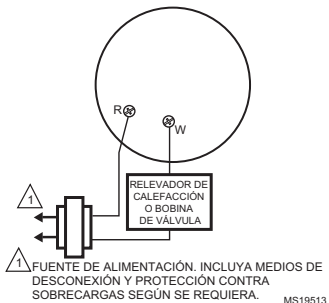

Figura 4. Conexión típica del termostato T8775C en un sistema de calefacción-enfriamiento con un transformador.

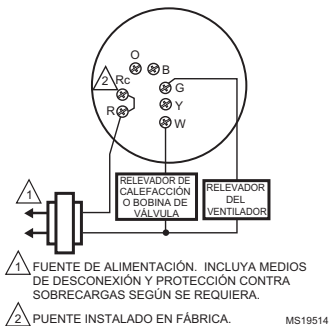

Figura 6. Conexión típica del termostato T8775C en un sistema de bomba de calefacción de una etapa.

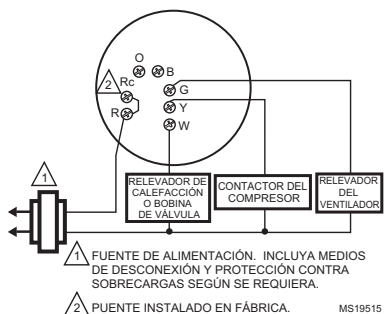

Figura 5. Conexión típica del termostato T8775C en un sistema de calefacción-enfriamiento con dos transformadores.

## CONFIGURE EL TERMOSTATO A SU GUSTO

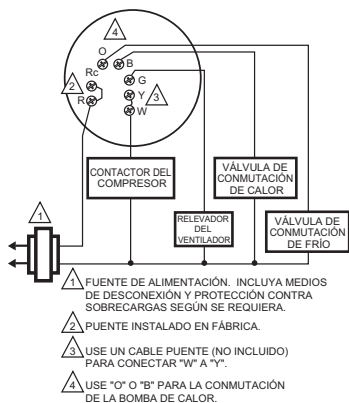
### Cómo ajustar el interruptor de combustible (sólo T8775C)

El interruptor de combustible se ajusta en la fábrica en la posición F. Vea la Figura 7. Este es el ajuste correcto para sistemas de gas o de petróleo. Si el termostato T8775C se va a instalar en un sistema de calefacción eléctrica o en una bomba de calor, ajuste el interruptor en la posición E. El ajuste E permite que el ventilador se encienda de inmediato con el sistema de calefacción, en un sistema en el que se tenga conectada la terminal G.

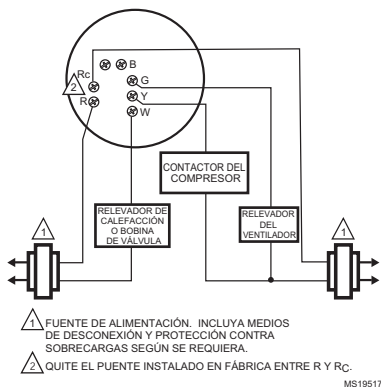

Figura 7. Interruptor de combustible.

### Interruptor DIP

Para ajustar la razón del ciclo de calor o la indicación de grados Fahrenheit/Celsius, localice el interruptor DIP 1, 2 y 3 en la parte trasera del termostato. Vea la Figura 8.

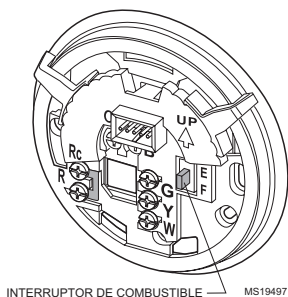

Figura 8. Interruptor DIP.

## Ajuste la razón del ciclo de calor

Utilice los interruptores DIP 1 y 2 para ajustar la razón del ciclo de calor. Vea la Tabla 1.

Tabla 1. Razón del ciclo de calor.

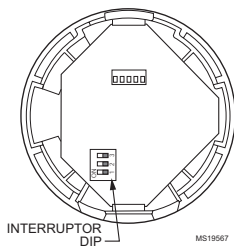
Sistema de calefacción	Ciclos por hora	Interruptor DIP 1	Interruptor DIP 2
Vapor, gravedad	1	Encendido	Encendido
Aire caliente de alta eficiencia (Eficiencia mayor de 90 %), agua caliente, bomba de calor	3	Apagado	Encendido
Aire cálido de gas o petróleo (ajuste de fábrica)	6	Apagado	Apagado
Aire cálido eléctrico	9	Encendido	Apagado
Calor radiante en el piso	Verifique la razón del ciclo recomendada por el fabricante.		

### Indicación de grados Fahrenheit/Celsius

Utilice el interruptor DIP 3 para ajustar la indicación de la temperatura deseada. Vea la Tabla 2.

Tabla 2. Indicación de la temperatura.

Pantalla de grados Fahrenheit/Celsius	Interruptor DIP 3
Fahrenheit (ajuste de fábrica)	Apagado
Celsius	Encendido

## Montaje del termostato a la placa de fijación



Figura 9. Montaje del termostato a la placa de fijación.



## OPERACIÓN

### Cómo ajustar los interruptores del SISTEMA y del VENTILADOR (sólo T8775C)

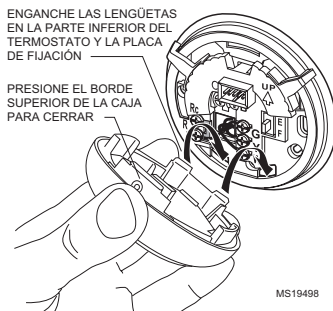
Los ajustes del sistema y del ventilador se controlan manualmente utilizando los interruptores situados en la parte superior del termostato. Vea la Figura 10.



Figura. 10. Termostato T8775 (características y operación).

#### Interruptor SYSTEM (Sistema)

- Heat (Calor): El termostato controla el sistema de calefacción.
- Off (Apagado): Los dos sistemas (calefacción y enfriamiento) están apagados.
- Cool (Frío): El termostato controla el sistema de enfriamiento.

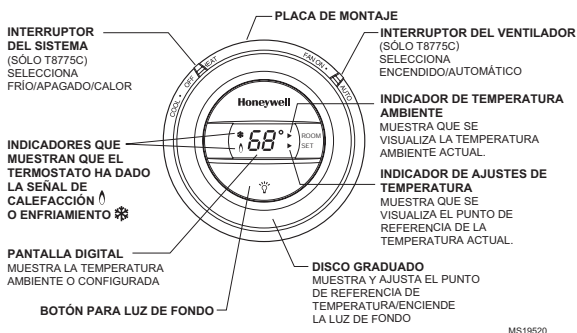

#### Interruptor FAN (ventilador)

- Auto(mático): El ventilador solamente funciona con el sistema de calefacción y de enfriamiento.
- Encendido: El ventilador funciona continuamente. Se usa para tener una mejor circulación de aire.

## COMPROBACIÓN

NOTA: El intervalo de los puntos de referencia de temperatura es de 40°F a 90°F (4 °C a 32°C) para la calefacción y de 45 °F a 99 °F (7°C a 37°C) para el enfriamiento.

#### Calefacción

1. Deslice el interruptor SYSTEM a la posición de calefacción y el interruptor FAN a la posición Auto (sólo el T8775C).
2. Aumente el punto de referencia de temperatura varios grados por arriba de la temperatura ambiente.
3. Debe aparecer una flama  en la pantalla y debe encenderse la calefacción.
4. Baje el punto de referencia de temperatura debajo de la temperatura ambiente.
5. La flama  debe desaparecer de la pantalla y debe apagarse la calefacción.

## Enfriamiento (sólo T8775C)



### CAUTION

**Peligro con la baja temperatura**  
**Si se opera a una temperatura demasiado baja en comparación con la temperatura exterior pueden provocarse daños al compresor.**

No opere el enfriamiento si la temperatura exterior está por debajo de 50°F (10°C). Consulte las recomendaciones del fabricante.

NOTA: Si se trata de activar el enfriamiento antes de que el compresor haya estado apagado durante cinco minutos, o si se interrumpe la electricidad mientras el compresor está funcionando, el termostato entrará en un retraso de cinco minutos para proteger al compresor. El símbolo de copo de nieve ❄️ va a parpadear durante este retraso.

1. Deslice el interruptor SYSTEM a la posición de enfriamiento y el interruptor FAN a la posición Auto.
2. Baje el punto de referencia de temperatura varios grados por debajo de la temperatura ambiente.
3. Después de aproximadamente cinco minutos, el termostato mostrará el símbolo del copo de nieve sólido ❄️ y se debe encender el enfriamiento.
4. Aumente el punto de referencia de temperatura por arriba de la temperatura ambiente.
5. El copo de nieve ❄️ debe desaparecer de la pantalla y debe apagarse el enfriamiento.

## Ventilador

1. Deslice el interruptor SYSTEM a la posición de apagado y el interruptor FAN a la posición de encendido. El ventilador debe funcionar de manera continua.
2. Deslice el interruptor FAN a la posición Auto. El ventilador debe apagarse.



---

**Honeywell**

**Soluciones de automatización y control**

Honeywell International Inc.  
1985 Douglas Drive North  
Golden Valley, MN 55422

Honeywell Limited-Honeywell Limitée  
35 Dynamic Drive  
Scarborough, Ontario  
M1V 4Z9